

ROBOTICKÝ VYSAVAČ

BH10331, BH10332, BH10333

BASS
POLSKA
HOME  LINE

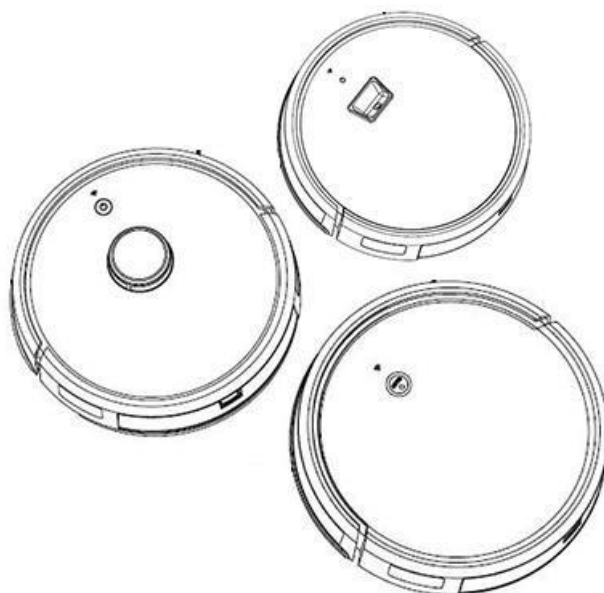

Návod k obsluze

Překlad původních pokynů

**PŘED POUŽITÍM SI POZORNĚ PŘEČTĚTE
POKYNY.**



OBSAH

I. ZÁRUKA A SERVIS	2
II. BEZPEČNOSTNÍ ZÁSADY	4
III. PARAMETRY	8
IV. POPIS FUNKCÍ	10
V. VLASTNOSTI PRODUKTU	15
VI. OBSAH BALENÍ.....	15
VII. POPIS DÍLŮ.....	16
VIII. NABÍJENÍ.....	19
IX. POUŽITÍ	20
X. APLIKACE TUYA	21
XI. REŽIMY	24
XII. VYTÍRÁNÍ	26
XIII. BOČNÍ KARTÁČE	27
XIV. ÚDRŽBA	28
XV. OCHRANA ŽIVOTNÍHO PROSTŘEDÍ	31
XVI. PROHLÁŠENÍ O SHODĚ	32

Děkujeme, že jste si vybrali náš produkt. Před použitím si pečlivě přečtěte pokyny týkající se manipulace s náradím a bezpečnostních podmínek. Pokyny si uschovejte pro pozdější použití.

Příručka byla přeložena z tovární příručky dodané výrobcem v angličtině.

Přiloženo:

Prohlášení o shodě vydané výrobcem BASS SP. Z O.O.

Zařízení označené ochrannou známkou BASS POLSKA.

Zařízení s obchodní známkou BP-BH10331, BP-BH10332, BP-BH10333.

I. ZÁRUKA A SERVIS

Výrobce Service Point BASS SP. Z O.O.

Al. Krakowska 60
Mroków 05-552

Reklamací uplatňujte u prodejce

www.hobynaradi.cz

info@hobynaradi.cz

+420 555 441 445

Po-Pá 9:00-12:00 a 13:00-16:00

PODMÍNKY ZÁRUKY

Ručitel zaručuje kupujícímu správnou funkci výrobku za předpokladu, že je používán v souladu s jeho určením a pravidly stanovenými v návodu k obsluze dodaném se zařízením.

Záruční doba je 12 měsíců (právnícká osoba) nebo 24 měsíců od data prodeje. Závady zjištěné v této lhůtě budou odstraněny bezplatně.

Záruční poskytovatel odpovídá kupujícímu pouze za fyzické vady způsobené prodaným výrobkem. Záruka se nevztahuje na vady vzniklé z jiných příčin, zejména v důsledku:

- ✓ nesprávné použití nebo aplikace
- ✓ nesprávný výběr výrobku podle stávajících podmínek na staveništi
- ✓ nesprávná montáž, údržba, skladování a přeprava výrobku
- ✓ mechanické, chemické, tepelné poškození nebo úmyslné poškození výrobku a způsobení závady
- ✓ poškození výrobku způsobené použitím neoriginálních nebo nevyhovujících materiálů
- ✓ škody způsobené vyšší mocí (požár, povodeň, blesk atd.)
- ✓ poruchy zařízení ovlivňujícího výrobek

Záruka se nevztahuje na díly podléhající běžnému opotřebení a na spotřební materiál, jako jsou filtry, žárovky, pojistky, baterie, ložiska, maziva, oleje, chladiva atd.). Záruka se nevztahuje na výrobek, u něhož nelze na základě předložených dokladů a vlastností výrobku určit, že byl zakoupen u prodejce.

Kupující dále ztrácí nárok na záruku na výrobky, pokud se zjistí, že:

- ✓ jakoukoli úpravu výrobku
- ✓ zásahy neoprávněných osob
- ✓ jakýkoli pokus o opravu neoprávněnými osobami
- ✓ nesplnění povinnosti provádět pravidelné kontroly, pokud jsou vyžadovány

Přijetí stížnosti k posouzení je založeno na kumulativním splnění následujících podmínek:

- ✓ Kupující může podat reklamaci e-mailem, telefonicky, osobně u prodejce
- ✓ Prokažte se dokladem o nákupu, např. kopií faktury, účtenkou za nákup reklamovaného výrobku nebo výpisem z platební karty
- ✓ doručit reklamovaný produkt osobně nebo prostřednictvím dopravce (spedice) do sídla prodejce

Výrobek zaslaný k servisu by měl být dodán v původním obalu. V případě absence originálního obalu nebo jiného ochranného obalu a v případě absence odpovídající ochrany

výrobku při přepravě ze strany kupujícího ručitel neodpovídá za poškození během přepravy. Žádáme vás, abyste reklamovaný výrobek dodali v čistém stavu.

V případě, že reklamáce nebude uznána, bude reklamovaný výrobek stěžovateli na jeho písemnou žádost vrácen pod podmínkou, že kupující předem uhradí náklady na dopravu.

II. BEZPEČNOSTNÍ ZÁSADY



UPOZORNĚNÍ! Před použitím si prostudujte všechny pokyny. Nedodržení těchto pokynů může vést k úrazu elektrickým proudem, požáru a vážnému zranění.

1. Spotřebič je určen pouze pro mokré a suché vysávání v domácnosti. Komerční a průmyslové použití může způsobit poškození a vést ke ztrátě záruky.
2. Spotřebič připojte k uzemněné zásuvce.
3. Jakékoli použití nerespektující obvyklá bezpečnostní opatření přístroje zbavuje odpovědnosti prodejce dovozce nebo výrobce.
4. Před použitím zkontrolujte, zda napětí vaší zásuvky odpovídá jmenovitému napětí zařízení
5. Pokud je přívodní kabel adaptéru poškozen, musí být vyměněn výrobcem, jeho servisním zástupcem nebo podobně kvalifikovanými osobami, aby se předešlo nebezpečí. (*)
6. Při čištění neponořujte do vody.
7. Pokud je váš spotřebič používán v blízkosti dětí nebo nemohoucích osob, je nutný pečlivý dohled.
8. Nepoužívejte spotřebič, pokud máte mokré ruce, při nabíjení nepoužívejte dokovací stanici s mokrou rukou, jinak může dojít k poškození nebo úrazu elektrickým proudem.
9. Nepoužívejte tento přístroj k nasávání žhavých nebo ostrých předmětů (nedopalky cigaret, zapálené (zapnuté) zápalky, žhavý popel, hřebíky). Nevysávejte žádné předměty, které jsou teplejší než > 40 °C.
10. Nepoužívejte tento vysavač k vysávání špendlíků, nití, cementu, omítky nebo zcela jiného stavebního či dekoračního materiálu.
11. Nikdy nevysávejte tekuté produkty ani toxické látky, čisticí prostředky nebo benzín (esenci) nebo nebezpečné či hořlavé produkty. Riskovali byste tím vážné poškození přístroje.
12. Při nasávání prosím nenasávejte bláto, sádrový materiál, prášek na stěny apod. jinak může dojít k ucpání filtru vysavače a spálení motoru. Pokud byly tyto malé částice pohlceny, vyčistěte prachový sáček nebo filtr.
13. Tento spotřebič mohou používat děti od 8 let a starší a osoby se sníženými fyzickými, smyslovými nebo duševními schopnostmi nebo s nedostatkem zkušeností a znalostí, pokud jim byl poskytnut dohled nebo byly poučeny o používání spotřebiče bezpečným způsobem a rozumí souvisejícím nebezpečím. Děti si se spotřebičem nesmí hrát. Čištění a uživatelskou údržbu nesmí provádět děti bez dozoru.
14. Spotřebič a jeho kabel uchovávejte mimo dosah dětí mladších 8 let.
15. Spotřebič nikdy nepoužívejte na někom nebo na těle zvířat.
16. Dbejte na to, abyste nikdy neblokovali zóny přívodu vzduchu.
17. Udržujte spotřebič mimo topnou plochu
18. Nikdy nepoužívejte elektrický kabel adaptéru ke zvedání, přepravě nebo odpojování přístroje.
19. Před čištěním nebo údržbou spotřebiče je nutné vytáhnout zástrčku ze zásuvky.
20. Spotřebič není určen k provozu pomocí externího časovače nebo samostatného systému dálkového ovládání.

21. Upozornění: spotřebič se smí používat pouze s napájecím zdrojem dodaným se spotřebičem.
22. Před použitím vysavače zkontrolujte, zda je správně namontován filtr.
23. Nepoužívejte spotřebič k jinému než určenému použití.
24. Používejte pouze příslušenství a náhradní díly dodané výrobcem nebo jeho autorizovaným servisem.
25. Nepoužívejte spotřebič, pokud není nainstalován filtr! Nepoužívejte jiné filtry než ty (protipožární filtr), které ke spotřebiči přiložil výrobce.
26. Nepoužívejte spotřebič k vysávání zdraví škodlivého prachu. (třídy prachu L, M, H).
27. Nedotýkejte se částí pod napětím ve spotřebiči
28. Nevytahujte zástrčku adaptéru tahem za napájecí kabel. Nestlačujte a neotáčejte napájecí kabel těžkými předměty.
29. Nedovoďte, aby se do kartáče nebo koleček spotřebiče připletly oděvy nebo vlasy apod. může to způsobit poškození a zranění osob.
30. Nestoupejte ani nesedejte na spotřebič, nepokládejte na něj těžké předměty.
31. Nepoužívejte spotřebič v malém prostoru
32. Tento spotřebič je určen k použití v domácnosti a podobných aplikacích, jako jsou:
 - kuchyňky pro zaměstnance v obchodech, kancelářích a dalších
 - pracovní prostředí
 - zemědělské usedlosti
 - klienty v hotelech, motelech a dalších zařízeních.
 - prostředí rezidenčního typu
 - prostředí typu penzion a snídaň

BEZPEČNOSTNÍ PRAVIDLA TÝKAJÍCÍ SE BATERIE A NABÍJENÍ

- Baterii nabíjejte pouze prostřednictvím standardní zásuvky střídavého proudu.
- Výrobek se nesmí používat s měničem napětí.
- Nepoužívejte dokovací stanici s poškozeným kabelem nebo zástrčkou
- Pokud je šňůra nebo zástrčka poškozená, opravu smí provést pouze servis výrobce
- Používejte originální baterii, abyste zajistili co nejefektivnější práci vysavače.
- Před dlouhodobým skladováním nebo přepravou baterii nejprve nabijte a poté vyjměte.
- Akumulátor nabíjejte pouze v uzavřených místnostech.
- Neobsluhujte dokovací stanici mokřýma rukama.
- Použité baterie likvidujte bezpečně v souladu s místními předpisy o ochraně životního prostředí.
- Před každým použitím zkontrolujte, zda baterie nevykazuje známky opotřebení nebo netěsnosti.
- Pokud baterie teče, zlikvidujte ji.
- Nevhazujte baterii do ohně.
- Póly baterie nesmí být zkratovány.
- Neponořujte baterii do kapalin.

ZÁVĚREČNÁ UPOZORNĚNÍ

Opravy a údržbu elektrických zařízení smí provádět pouze vyškolení odborníci. První pomoc v případě úrazu elektrickým proudem:

- ✓ osvobodit člověka od napětí
- ✓ provádět uvolnění opatrně, aby nedošlo k úrazu elektrickým proudem.
- ✓ okamžitě odpojte elektrickou soustavu od napětí vyjmutím pojistek nebo přestřižením vodiče pod napětím kleštěmi s izolovanou rukojetí (tyto činnosti provádějte izolovanou rukou, ve stoje na izolační desce - gumové, skleněné, suché)
- ✓ zkontrolujte, zda pracovník po uvolnění jeví známky života
u osob, které jsou silně ochrnuté a nedýchají, obnovte dýchání pomocí umělého dýchání a masáže srdce, dokud ochrnutý nenabude vědomí nebo do příjezdu záchranné služby
- ✓ v případě popálení přiložte na ránu suchý, sterilní obvaz
- ✓ v každém případě musí být pacient hospitalizován (podle zdravotních a bezpečnostních předpisů)

SERVIS

Přístroj smí opravovat pouze kvalifikovaný personál s použitím kompatibilních náhradních dílů. Tím bude zajištěn bezpečný a efektivní provoz zařízení.

III. PARAMETRY

Model	BH10333
FUNKCE	
Vytvoření neviditelné zdi	ANO
Obnovení činnosti bodu přerušení	ANO
Režim vytírání (mop)	ANO
Dálkové ovládání	NE
Kamera	ANO
TUYA aplikace	ANO
Režim plánování (přednastavené čištění)	ANO
Infračervené senzory	ANO
Ochrana před nárazem	NE
Automatické nabíjení	ANO
Zvukový signál	ANO
PARAMETRY	
Motor	Bezkartáčový
Filtr	HEPA
Objem nádrže na vodu	300 ml
Objem prachové nádoby	300 ml
Pracovní doba	80 -120 min
Doba nabíjení	5 h
Baterie	Li-Ion 2600 mAh
ROZMĚRY	
Průměr	35 cm
Výška	9 cm

Model	BH10332
FUNKCE	
Vytvoření neviditelné zdi	ANO
Obnovení činnosti bodu přerušení	ANO
Režim vytírání (mop)	ANO
Dálkové ovládání	NE
Kamera	ANO
TUYA Aplikace	ANO
Režim plánování (přednastavené čištění)	ANO
Infračervené senzory	ANO
Ochrana před nárazem	ANO
Automatické nabíjení	ANO
Zvukový signál	ANO
PARAMETRY	
Motor	Bezkartáčový
Filtr	HEPA
Objem nádrže na vodu	300 ml
Objem prachové nádoby	300 ml
Pracovní doba	80 - 120 min
Doba nabíjení	5 h
Baterie	Li-Ion 2600 mAh
ROZMĚRY	
Průměr	35 cm
Výška	8.5 cm

Model	BH10331
FUNKCE	
Vytvoření neviditelné zdi	NE
Obnovení činnosti bodu přerušení	NE
Režim vytírání (mop)	ANO
Dálkové ovládání	ANO
Kamera	NE
TUYA Aplikace	ANO
Režim plánování (přednastavené čištění)	ANO
Infračervené senzory	ANO
Ochrana před nárazem	ANO
Automatické nabíjení	ANO
Zvukový signál	ANO
PARAMETRY	
Motor	Bezkartáčový
Filtr	HEPA
Objem nádrže na vodu	300 ml
Objem prachové nádoby	300 ml
Pracovní doba	80-120 min
Doba nabíjení	5 h
Baterie	Li-Ion 2600 mAh
ROZMĚRY	
Průměr	35 cm
Výška	8.5 cm

IV. POPIS FUNKCÍ

MODEL BH10333

Funkce laserové navigace - laserový snímač okamžitě skenuje místnost a vytváří její mapu. vysavač se můž vyhnout překážkám, stěnám a okrajům..



Automatické vysávání

Vytváří a ukládá více map. BH10333 je připraven k rychlému a efektivnímu úklidu i při přesunu na jiné místo nebo podlaží..

**Obnovení činnosti bodu přerušení**

Při vybití baterie se automaticky vrátí do dokovací stanice a po nabití pokračuje tam, kde skončil.

**Inteligentní funkce nádrže na vodu**

Nastavení průtoku vody pro různé potřeby a typy podlah. Bezpečnostní systém: stroj zastaví průtok vody, když je v dosahu dokovací stanice nebo se zastaví na podlaze.

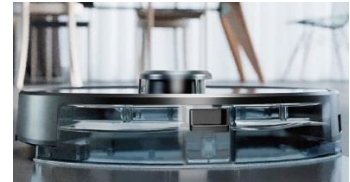
**Výběr vysávání**

Z telefonu můžete přesně kontrolovat, kam má BH10333 jet a kam ne. Včetně selektivního plánování místností, čištění zón a virtuálních zón se zákazem vstupu a bariér. Nevyžaduje žádná přídavná zařízení ani magnetickou pásku..

**Neviditelná zeď**

Nastavte zakázanou zónu, kterou nechcete, aby robotický vysavač uklízel.

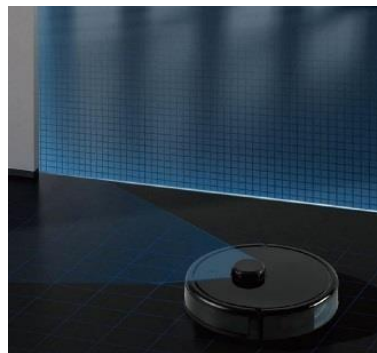
**Technologie detekce překážek**

Infračervené senzory rozpoznají překážky před vámi a včas zabrání kolizi, aby ochránily váš nábytek.

**Funkce automatického nabíjení a návratu do dokovací stanice****Senzor hran**

The ground sensors will detect the stairs with height above 8 cm then the robot vacuum will adjust its direction to avoid falling downstairs.

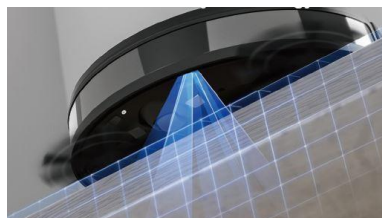
**Boční kartáčky s širokým rozsahem**

Mopování s účinnou čisticí dráhou ve tvaru Y, která umožňuje čtyřnásobný průchod mopem a vyčistí každou nečistotu a skvrnu



MODEL BH10332

Inteligentní navigační funkce - umožňuje vytvářet mapy areálů a vytvářet trasy.



<p>Funkce automatické navigace při úklidu Maximalizujte pokrytí a minimalizujte neúplné čištění.</p> 	<p>Návrat bodu přerušení Automaticky se vrátí do dokovací stanice, když je baterie vybitá a po nabití pokračuje tam, kde skončil</p> 	<p>Čištění cílového místa Nastavte cílový bod na mapě, stroj dosáhne cílového bodu a začne čistit; plocha je asi 2 metry čtvereční, čistí se dvakrát, pak se automaticky vrátí do dokovací stanice.</p> 
<p>Delší životnost baterie Polymerová baterie BH10332 má delší životnost než běžná baterie Ni-MH. Udrží více než 90 % své projektované kapacity i po 300 cyklů dobíjení, takže můžete ušetřit své peníze tím, že budete baterie vyměňovat méně často.</p>	<p>Technologie detekce překážek Ochrana proti kolizi, bezpečné čištění Infračervené senzory rozpoznají překážky před vámi a včas zabrání kolizi, aby ochránily váš nábytek.</p>	<p>Funkce automatického nabíjení a návratu do dokovací stanice Když se baterie vybita, vysavač se automaticky vrátí do dokovací stanice.</p>

		
<p>Bezpečnostní technologie pro schodiště</p> <p>Senzory země detekují schody, hrany s výškou nad 8 cm, pak robotický vysavač upraví svůj směr, aby se vyhnul pádu ze schodů.</p> 	<p>Boční kartáčky s širokým rozsahem</p> <p>Kartáčky ve tvaru V pro lepší čištění</p> 	<p>Bezkartáčový motor</p> <p>Výkonný bezkartáčový motor se silným sáním.</p> 

MODEL BH10331

Navigace pomocí gyroskopu - Vysoké pokrytí úklidu díky efektivní dráze úklidu BH10331 zná dobře váš domov, díky pokročilé inteligentní navigační technologii gyroskopu se naplánuje inteligentní dráha úklidu a pokryje celý dům. Robotický vysavač provede trasu úklidu "cikcak" stylem a dokáže udržet čistý domov.



<p>Dálkové ovládání</p> 	<p>8.5 cm výška – Nízkoprofilová konstrukce umožňuje přístup ke sběru skrytého prachu a nečistot zpod nábytku.</p> 	<p>Delší životnost baterie</p> <p>Li-Ion polymerová baterie má delší životnost než běžná Ni-MH baterie. Udrží si více než 90 % své projektované kapacity i po 300 cyklech dobíjení, takže můžete ušetřit své peníze za méně častou výměnou baterie.</p> 
<p>Výkonné silné sání Ideální na vysávání vlasů, rýže apod.</p> 	<p>TUYA aplikace Vysavač můžete ovládat kdykoli a odkudkoli.</p> 	<p>Technologie proti kolizi a snímáč hrany</p> 
<p>Bezkartáčový motor Výkonný bezkartáčový motor se silným sáním.</p> 	<p>Technologie zabraňující pádu Technologie proti pádu se senzory detekce hran, schodu.</p> 	<p>Kartáče ve tvaru V Boční kartáčky s širokým rozsahem.</p> 
<p>Delší boční kartáčky BH10331 důkladně čistí rohy díky 1,5 cm delším bočním kartáčům.</p> 	<p>Navigace pomocí gyroskopu</p> 	<p>Až 120 minut automatického režimu čištění</p> 

V. VLASTNOSTI PRODUKTU

Robotické vysavače Bass Polska Home Line jsou inteligentní zařízení, která plánují svou trasu úklidu. Jsou vybaveny laserovými a ultrazvukovými senzory, které měří vzdálenost a vytvářejí mapu místnosti v reálném čase. Díky použití senzorů a skenování trasy je úklid kompletní a velmi přesný. Může probíhat i v obtížně přístupných místech, po jeho skončení se zařízení samo vrátí na místo nabíjení, během provozu není nutný lidský dohled. Zařízení můžete ovládat i na dálku pomocí mobilní aplikace, zobrazit si schéma trasy, parametry zařízení a nastavit provozní dobu.

VI. OBSAH BALENÍ



Pozor! Dálkové ovládání - pouze model BH10331!

VII. POPIS DÍLŮ

MODELS BH10331 & BH10332 & BH10333

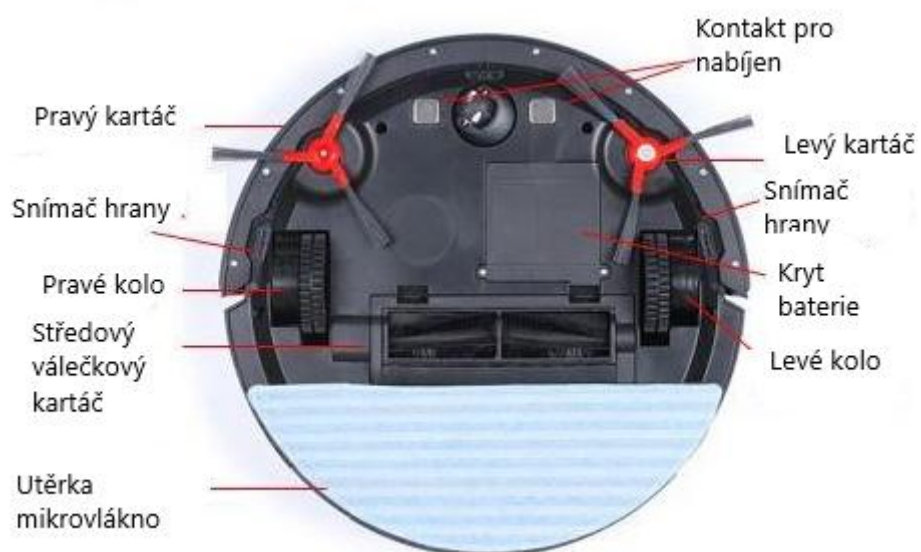

MODELS BH10331 & BH10332

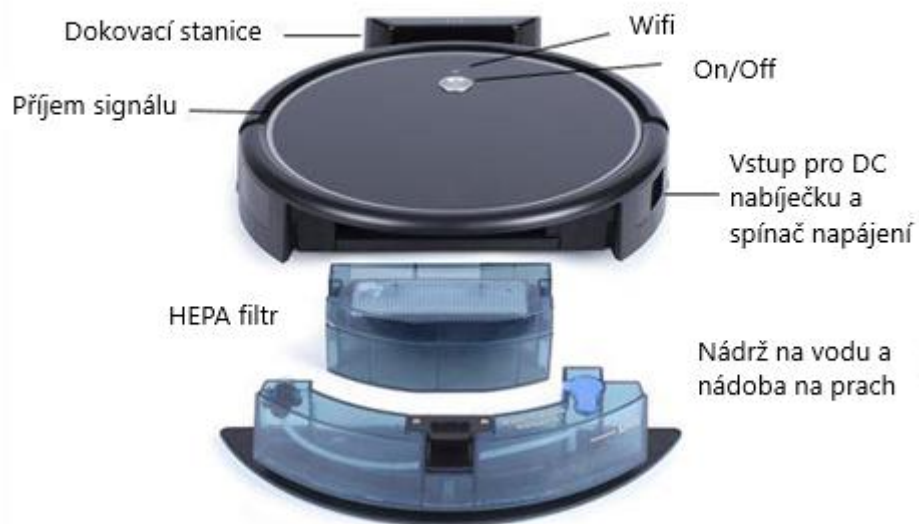

MODEL BH10333

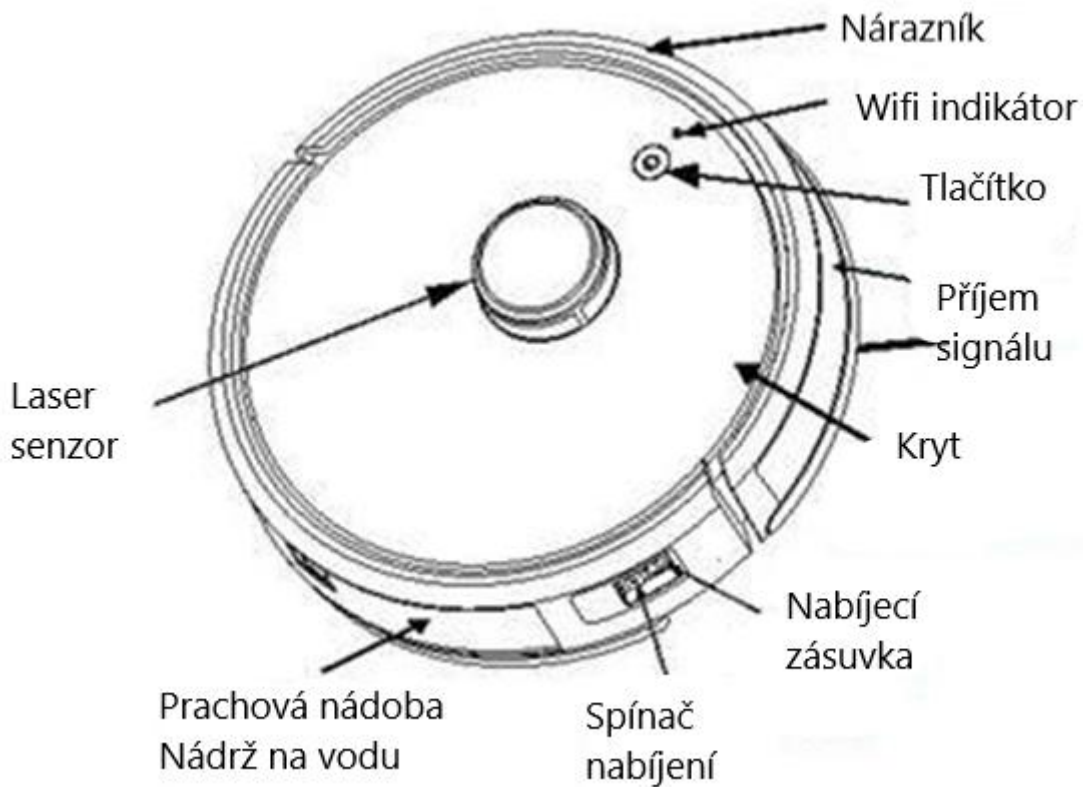

NÁDOBA NA PRACH A NÁDRŽ NA VODU

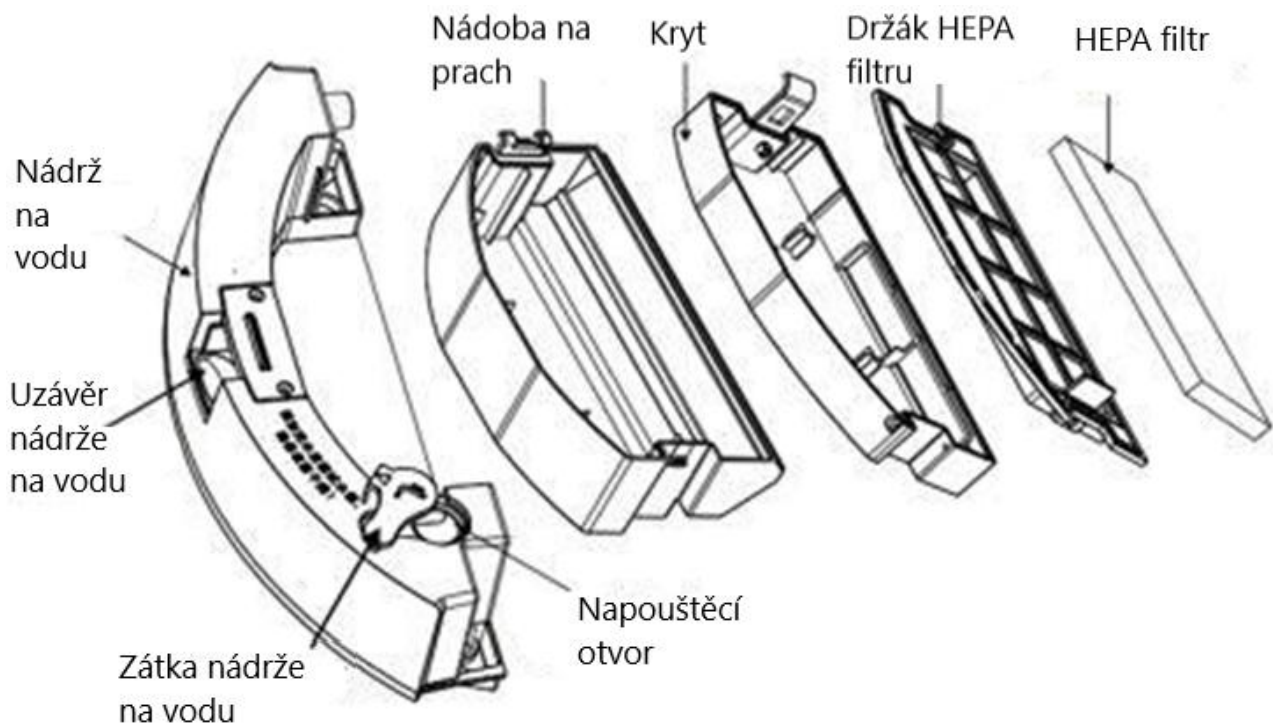

DOKOVACÍ STANICE

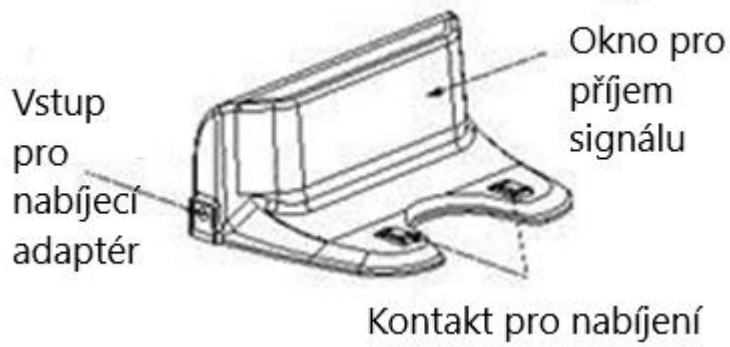

Dálkový ovladač (jen BH10331)



VIII. NABÍJENÍ

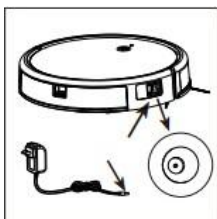

Připojte adaptér k napájecímu zdroji, kontrolka tlačítka bliká, připojení k nabíjení je úspěšné.

Doba prvního nabíjení: 8 h.

INSTALACE DOKOVACÍ STANICE

1. Umístěte dokovací stanici k okraji stěny na rovný povrch a připojte adaptér k elektrické síti.

Poznámka:

- Dokovací stanice by měla mít volný prostor více než 0,5 m na každé straně a více než 1,5 m vpředu.
- Pokud je napájecí kabel svisle k zemi, může být zachycen vysavačem.

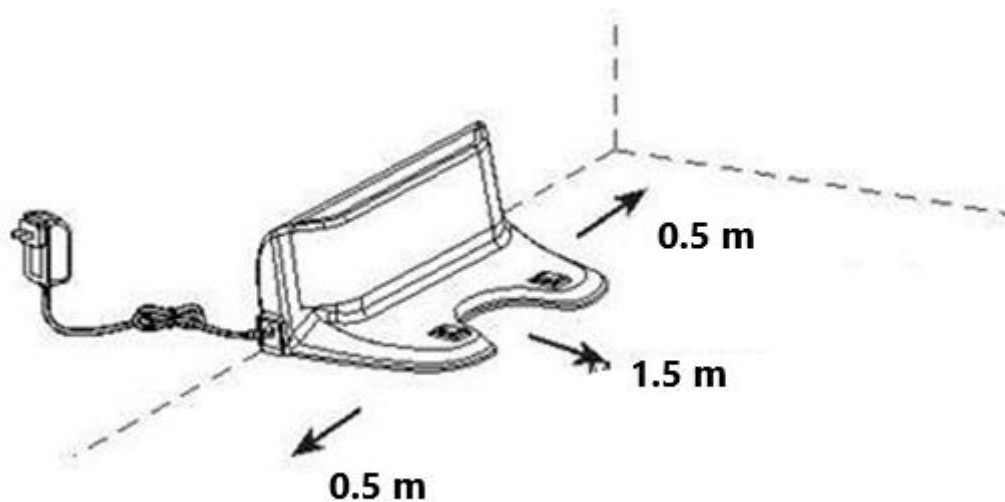

AUTOMATICKÉ NABÍJENÍ

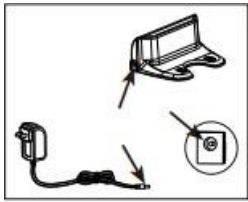

Umístěte dokovací stanici tak, aby z boční strany byl volný prostor 0.5 m a z přední strany 1.5 m . Připojte adaptér ke zdroji napájení a dokovací stanici.

Vysavač automaticky vyhledá dokovací stanici, když je baterie slabá. (podle typu vysavače)

Poznámka: Uživatelé mohou pomocí aplikace poslat vysavač do dokovací stanice

TIPY:

- Před použitím prosím odstraňte nitě a jiné nečistoty rozptýlené na zemi, vyhněte se zakopnutí nebo navinutí do vysavače.
 - Před použitím vysavače na koberce, odstraňte boční kartáče.
 - Tento vysavač lze použít na dřevěné podlahy, dlaždice, cementové podlahy, linolea a koberce s krátkým vlasem (méně než 1 cm)
 - Levý a pravý kartáček můžete vyměnit (k vyjmutí a upevnění kartáčku použijte šroubovák), nelze je zaměnit.
1. Zapněte vypínač (zapnuto / vypnuto), rozsvítí se indikátor tlačítka.
 2. Stiskněte tlačítko napájení (nebo tlačítko napájení na dálkovém ovladači), vysavač začne pracovat.
 3. Znovu stiskněte tlačítko napájení a vysavač přestane pracovat, stiskem pozice vypnuto, kontrolka zhasne, vysavač se vypne.

IX. POUŽITÍ

PŘED ÚKLIDEM

- **Uspořádejte nábytek.** Před úklidem prosím uložte stůl se židlemi a dalšími předměty tak, abyste ponechali co největší prostor.
- **Odstraňte překážky.** Odstraňte nízké předměty, které by mohly ovlivnit činnost vysavače.
- Před použitím vysavače na koberci s dlouhými okraji ohněte okraje pod koberec.
- Nepoužívejte na koberec funkci mopu (vytírání)
- **Blokování objektů se silnými reflexními povrchy.** Zajistěte prosím výšku 9 cm od podlahy bez silného reflexního povrchu, jako je zrcadlo nebo sklo, nebo je odstraňte, jinak bude mít vliv na práci vysavače.
- **Když vysavač pracuje, nepřibližujte se k němu.** Nestůjte na úzkých místech, jako jsou prahy nebo uličky, jinak vysavač nemůže identifikovat oblast, kterou je třeba vyčistit.
- **Nedotýkejte se tlačítka pro uvolnění nádržky na vodu.** Při zvedání vysavače se nedotýkejte tlačítka vysunutí vodní nádržky, vysavač spadne.

Vysavač lze použít na následující povrchy:

- dřevěná podlaha
- Plovoucí podlaha
- dlažba
- linolea
- Betonový rovný povrch
- Koberce s vlasem dlouhým max. 1 cm

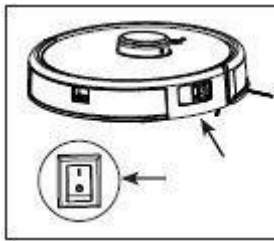
ZAPNUTÍ

1. Stiskem ON / OFF tlačítko na boční straně krytu vysavače

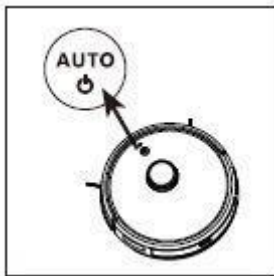

2. Krátkým stisknutím tlačítka AUTO aktivujete automatický režim čištění.
3. Opětovným stisknutím tlačítka AUTO se automatický režim čištění vypne.
4. Pokud chcete přístroj po skončení vysávání vypnout, stiskněte znovu tlačítko ON/OFF na boku krytu.

X. TUYA APLIKACE

1. Naskenujte QR kód a stáhněte si aplikaci TUYA Smart, abyste měli přístup k dalším funkcím a mohli vysavač ovládat dálkově.
2. Pokud nefunguje QR kód vyhledejte aplikaci na Google play/App Store
3. Zapněte WIFI - stiskněte a podržte tlačítko AUTO po dobu 5 sekund.
4. Aplikace funguje s Androidem a IOS.

Aplikace TUYA umožňuje:

- Sledování historie práce vysavače.
- Kontrola stavu opotřebení příslušenství.

- Regulace rychlosti proudu vody při vytírání.
- Změna provozního režimu, např. z automatického čištění na čištění okrajů.
- Zvýšení sacího výkonu.

UPOZORNĚNÍ! Vyberte malá zařízení ze seznamu produktů Automatický přehrávač (Wi-Fi) v programu Chytrá domácnost (Smart dom).

POSTUP PRO PŘIPOJENÍ APLIKACE TUYA K MODELŮM VYSAVAČŮ BH10331 a BH10332

KROK 1.

Klikněte na
Přidat.

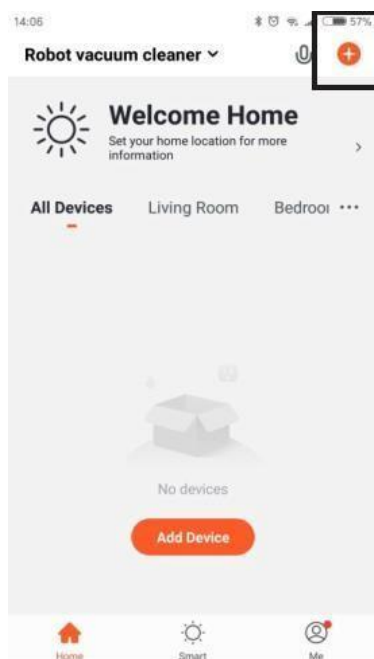

KROK 2.

Vyberte si domácí spotřebič
- robotický vysavač wifi, jak je
uvedeno výše.

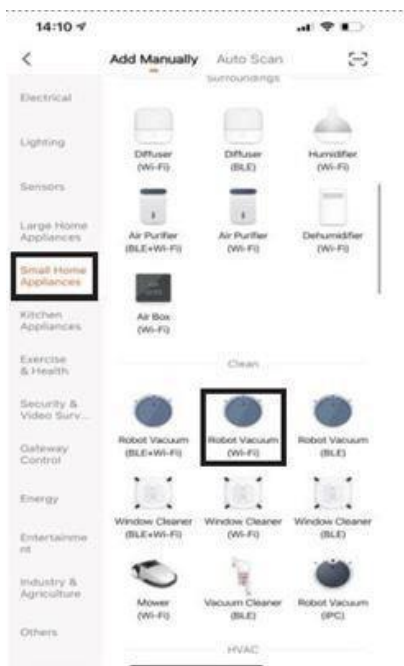

KROK 3.

Zadejte heslo wifi.



Krok 1: Klikněte na oranžové políčko +

Krok 2: v levém sloupci (může se stát, že nebude fungovat čeština v celé aplikaci) vyberte **Small Home App**. Poté vyberte Vysavač (wifi).

Krok 3: Zadejte heslo vaší wifi.

Krok 4: Po zadání hesla se objeví dvě ikonky. Podle rychlosti blikání tlačítka na vysavači vyberte ikonku. (pokud na vysavači tlačítko neblíká, dlouze ho podržte). Když blíká rychle, potvrďte tlačítkem a objeví se ubíhající čas, k po který by se měl vysavač automaticky spojit s aplikací. Pokud blíká pomalu, objeví se zobrazení (viz obr. Krok 4), zmáčkněte Připojit, přesměruje vás na nastavení wifi ve vašem telefonu, kde potvrdíte připojení k nové síti (objeví se název Smart Life-B887 nebo podobné)

KROK 4.

Přejděte na připojení odpovídajícího hotspotu wifi.



POSTUP PRO PŘIPOJENÍ APLIKACE TUYA K VYSAVAČI MODEL BH10333

KROK 1.

Klikněte na Přidat

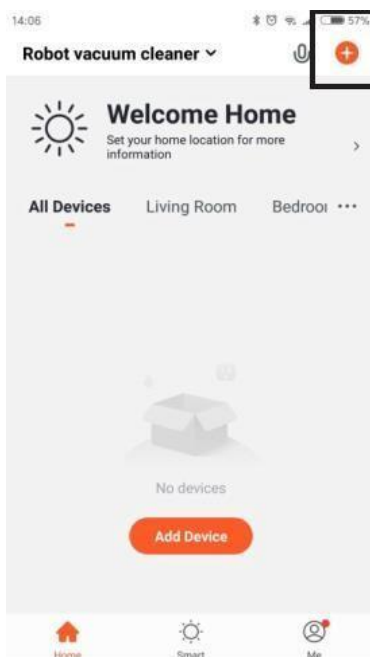

STEP 2.

Vyberte si domácí spotřebič - robotický vysavač wifi, jak je uvedeno výše.

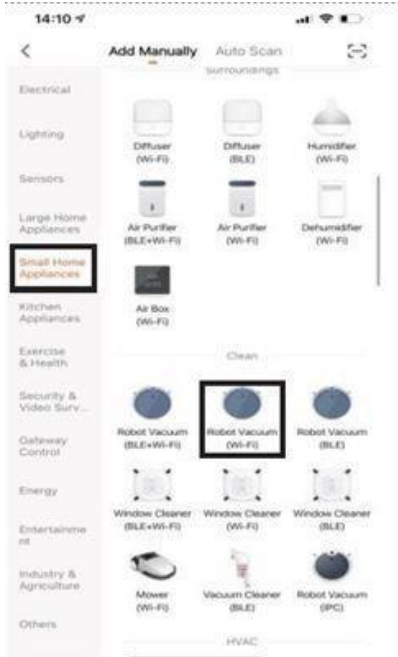

STEP 3.

Zadejte heslo wifi.



STEP 4.

Přejděte na připojení odpovídajícího hotspotu wifi.

**XI. REŽIMY ČIŠTĚNÍ****REŽIM AUTOMATICKÉHO ČIŠTĚNÍ**

Zapněte vysavač, stiskněte tlačítko vysavač nebo tlačítko OK na dálkovém ovladači nebo tlačítko auto v aplikaci, spustí se režim automatického čištění. Pokud uklízíte pouze jednu místnost, zavřete prosím dveře, robot se po dokončení úklidu vrátí na výchozí místo.

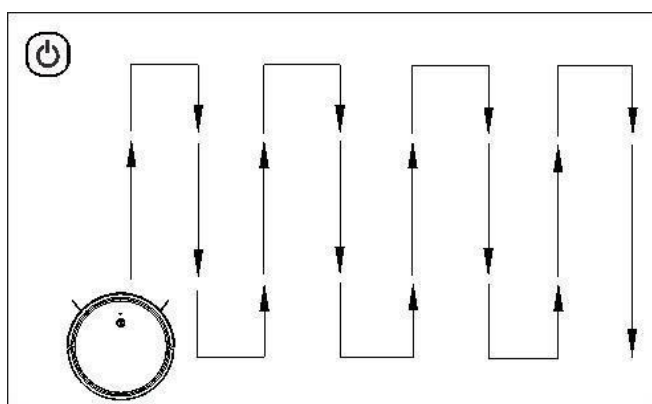

Poznámka: V automatickém režimu vysavač začne s inteligentní klikatou trasou úklidu, vysavačem nehýbejte ani ho neovládejte, jinak znovu zahájí trasu úklidu a úklid oblasti zopakuje. Vysavač se může při práci zastavit, aby přemýšlel a posoudil chybějící oblast nebo naplánoval trasu čištění.

Počet pauz a čas závisí na složitosti domácího prostředí.

REŽIM ČIŠTĚNÍ OKRAJŮ

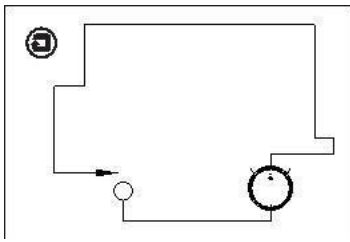

Stiskněte tlačítko edge v aplikaci nebo na dálkovém ovladači. Stroj podél okraje objektu k čištění.

SPIRÁLOVÝ REŽIM ČIŠTĚNÍ

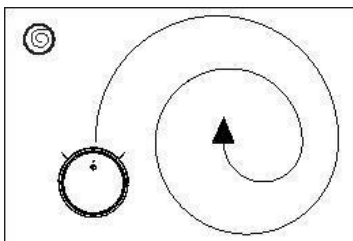

Stiskněte tlačítko spot na dálkovém ovladači nebo sprial v aplikaci. Zaměřte se na konkrétní oblasti, čištění je důkladnější, doporučuje se používat v obývacím pokoji nebo v jiných prostorách s menším množstvím překážek.

VOLITELNÝ REŽIM SÁNÍ



Nastavte sání pomocí nastavení v aplikaci.

REŽIM AUTOMATICKÉHO NABÍJENÍ

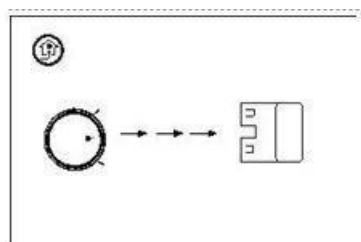

Vysavač automaticky vyhledá dokovací stanici, když je baterie slabá. **POZNÁMKA:** Pokud je nabití baterie nižší než 10 %, robot se vypne. Robota nabíjejte ručně.

PLÁNOVÁNÍ ČIŠTĚNÍ (NASTAVENÍ V APLIKACI)

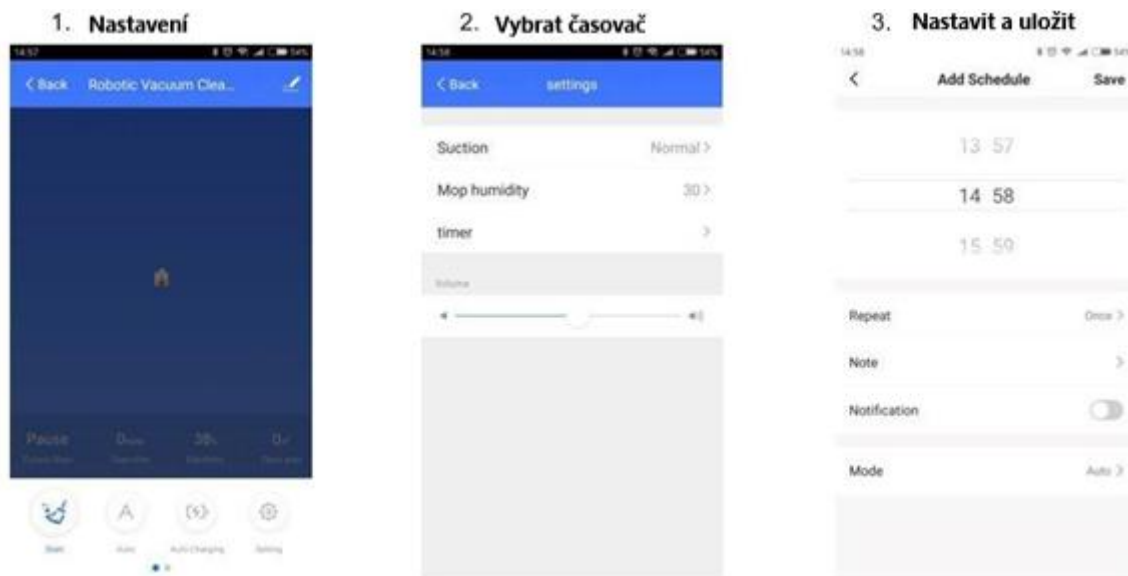

FUNKCE VYTÍRÁNÍ (MOP)

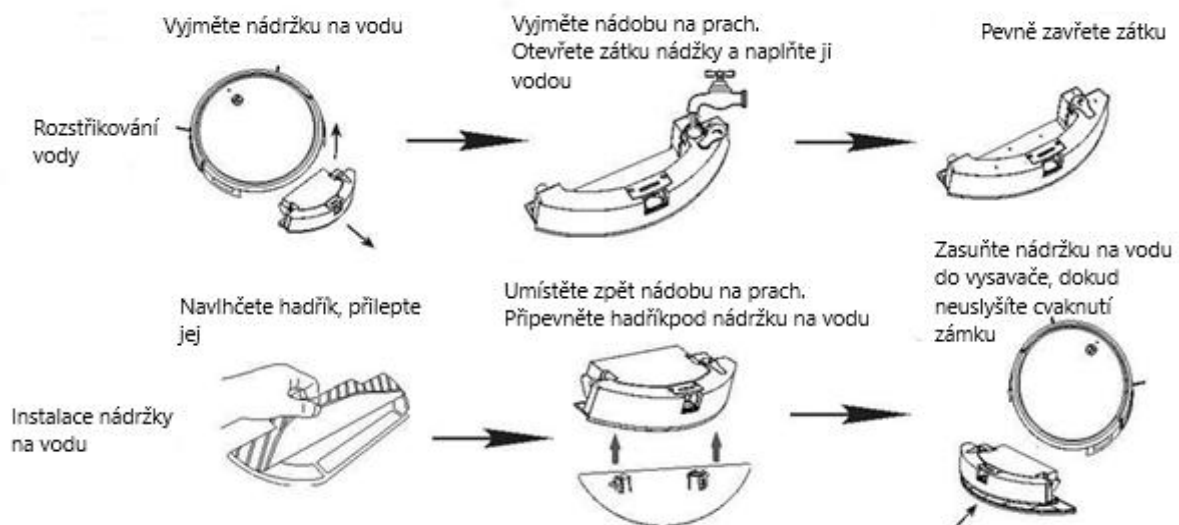

Poznámka:

- Před prvním vytíráním se doporučuje všechny podlahy alespoň třikrát vysát, aby se na mopu netvořily nadměrné nánosy nečistot.
- Abyste zabránili korozi nebo poškození, nepoužívejte v nádrži na vodu čisticí nebo dezinfekční prostředky.
- Nepoužívejte horkou vodu, která by mohla způsobit deformaci nádrže.

XII. POUŽITÍ BOČNÍCH KARTÁČŮ

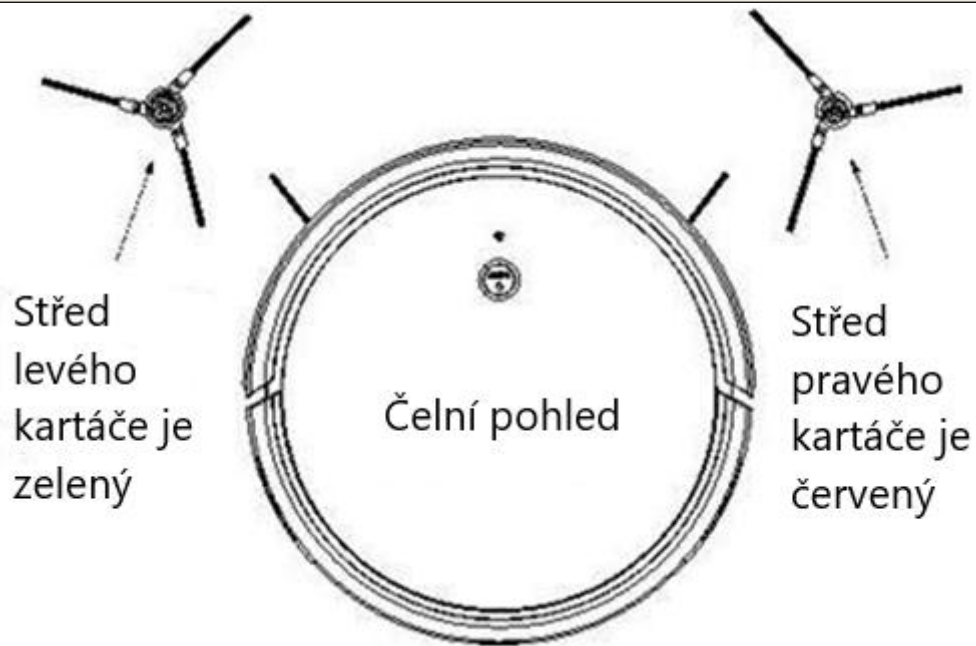

POZNÁMKY:

- Pravý a levý boční kartáč nejsou zaměnitelné.
- Po použití kartáčky vyčistěte.
- Pro změnu štětce je nutné použít výše uvedenou ikonu.
- Montáž: přímo vytáhněte kartáček a zatlačte jej dovnitř.
- Používejte prosím opatrně v oblasti s velkým množstvím vlasů.

XIII. ČIŠTĚNÍ, ÚDRŽBA A SKLADOVÁNÍ

HLAVNÍ KARTÁČ

1. Otočte robota a sejměte kryt hlavního kartáče.
2. Vyjměte hlavní kartáč, vyjměte a vyčistěte jeho ložiska.
3. Pomocí dodaného nástroje na čištění kartáčů odstraňte veškerý prach nebo zamotané vlasy.
4. Znovu nainstalujte kryt a ložiska podle směru zámku.
5. Znovu nasadte hlavní kartáč a nasadte kryt kartáče..

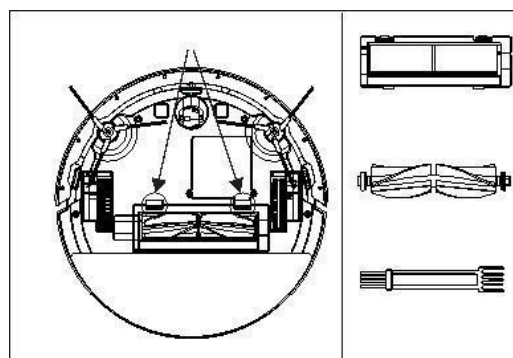

JAK ROZLOŽIT NÁDRŽ NA VODU

Vyjměte nádržku na vodu

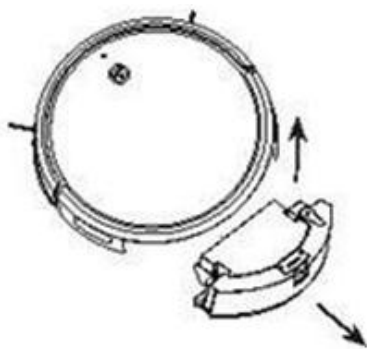

Vyjměte pracovní plochu pro uchycení hadříku

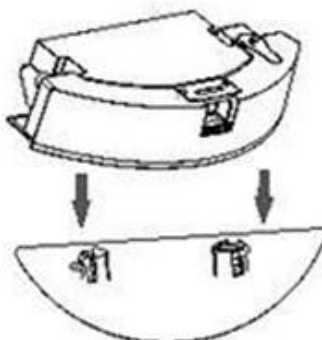

Vyjměte hadřík

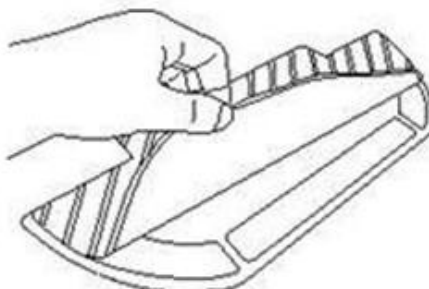
**JAK ČISTIT NÁDRŽKU NA VODU**

JAK ROZLOŽIT NÁDRŽ NA VODU

Vylijte vodu

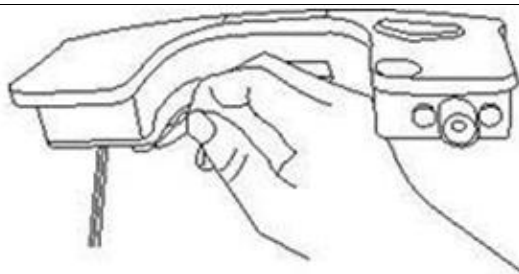

Propláchněte čistou vodou

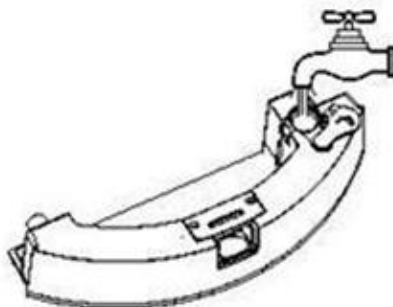

Otřete a osušte

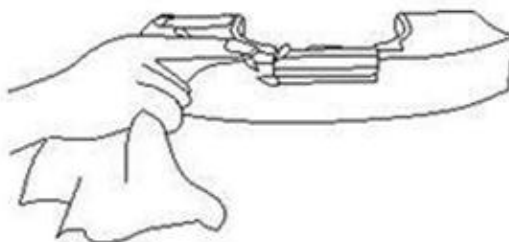

JAK VYČISTIT HADŘÍK

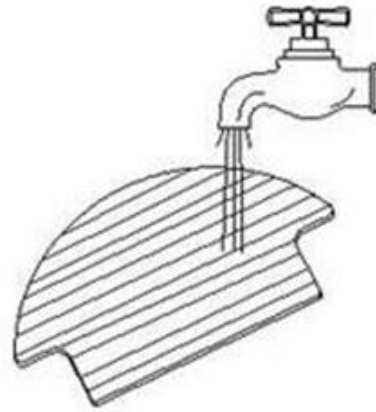

Proprat v čisté vodě
a nechat usušit

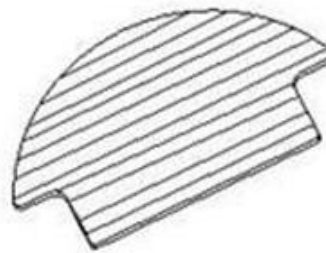
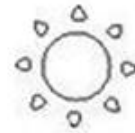

PRACHOVÁ NÁDOBA A FILTR

1. Vyjmutí prachové nádoby

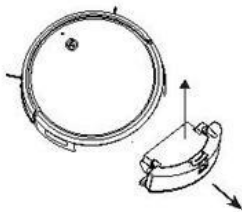

2. Vysypání nádoby



3. Demontáž filtru

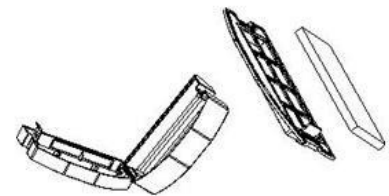

4. Propláchněte vodou
prachovou nádobu

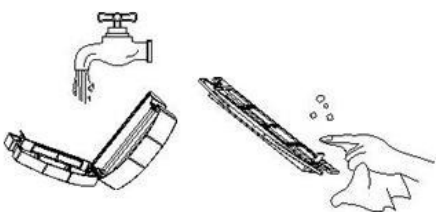

5. HEPA filtr jemně vyklepejte
a propláchněte vodou

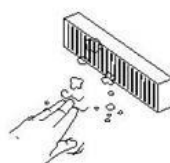

6. Nechejte vysušit

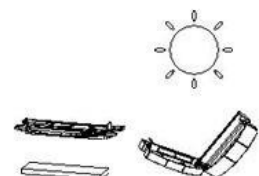

OSTATNÍ DÍLY

Jednou měsíčně:

Doporučujeme čistit snímač hran, ultrazvukový snímač a laserové ukazovátko jednou za měsíc. Senzory otřete vlhkým hadříkem.

Jednou týdně:

- Doporučujeme čistit kola jednou týdně. Očistěte kola od prachu a jiných nečistot, poté je otřete vlhkým hadříkem a otřete dosucha.
- Nabíjecí zástrčku a zásuvku doporučujeme čistit jednou týdně. Otřete je suchým hadříkem.

XIV. OCHRANA ŽIVOTNÍHO PROSTŘEDÍ



Informace pro uživatele o likvidaci elektrického a elektronického zařízení (pro domácnosti)
Zobrazený symbol umístěný na výrobcích nebo v příložené k nim dokumentaci informuje, že poškozená elektrická nebo elektronická zařízení nesmí být vyhazována spolu s domovním odpadem.

Pokud je nutné zařízení zlikvidovat, znovu použít nebo obnovit jeho součásti, správným postupem je předat zařízení na specializované sběrné místo, kde bude bezplatně přijato. Správná likvidace zařízení vám umožní šetřit cenné zdroje a vyhnout se negativním dopadům na zdraví a životní prostředí, které by mohly být ohroženy nevhodným nakládáním s odpady. Nesprávná likvidace odpadu podléhá sankcím stanoveným v příslušných místních předpisech.

Potřebujete-li zlikvidovat elektrická nebo elektronická zařízení, kontaktujte prosím nejbližší prodejní místo nebo dodavatele, který vám poskytne další informace.

XV. PROHLÁŠENÍ O SHODĚ**PROHLÁŠENÍ O SHODĚ**

podle ISO/IEC Guide 22 a EN 45014

Název výrobce: BASS S. C.**Adresa výrobce:** Al. Krakowska 60, 05-552 Mroków, Polsko**PROHLAŠUJEME, ŽE VÝROBEK JE V SOULADU S NORMAMI EVROPSKÉ UNIE****Product:** Robotický vysavač
(označený ochrannou známkou BASS POLSKA)**Model:** BH10331, BH10332, BH10333**Prohlášení:**

Výrobek, na který se toto prohlášení vztahuje, splňuje požadavky Směrnic ES:

2014/30/UE

2014/35/UE

Podle norem:EN 55014-1:2017, EN 61000-3-2:2014, EN 61000-3-3:2013, EN 55014-
2:2015, EN 60335-
1:2012+A11:2014+A13:2017+A1:2009+A14:2019+A2:2019,
EN 60335-2-2:2010+A11:2012+A1:2013, EN 62233:2008

Osvědčení od: SGS-CSTC Standards Technical Services (Szanghaj) Co., Ltd.

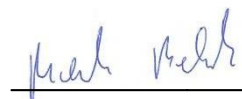
Osoba odpovědná za přípravu a uchování technické dokumentace: Marek Belniak

02.02.2019

Marek Belniak

05-552 Mroków, Al. Krakowska 60